



モニターディスプレイ

取扱説明書

ご使用前に必ずこの取扱説明書をお読みください。
本書は、お手元に保管し必要に応じて読み直してください。

⚠ 安全上のご注意

- TV画面サイズに適合したパネルを使用してください。適合以外のパネルを使用すると傷つきや落下等の危険があります。
- 乱暴な取り扱いや用途以外の使用はしないでください。けがや破損の原因になります。
- 本製品に物をのせたり、踏んだりしないでください。けがや破損の原因になります。
- 記載している手順・方法通りに取り付けを行ってください。誤った手順・方法で取り付けを行いますと、けがや破損の原因になります。
- 本製品の固定ベルトが抜けると、落下しますので、ご注意ください。
- 直射日光を避け、熱器具などに近づけないで下さい。パネル本体の歪み、変形、変色が生じたり、火災の原因になる恐れがあります。
- お子様がビニールなどの梱包材を口に含んだり、誤って飲み込んだりしないようにご注意ください。
- 本製品が破損した場合、破損した部分だけがをすおそれがありますので、直ちにご使用をおやめください。
- 取付作業時、本取扱説明書に従わない使用、あるいは天災その他不測の事象による本製品に伴う事故等に関して弊社は一切の責任を負わないものとさせていただきます。
- 保証対象は本製品の損傷のみとなります。本製品の使用及び損傷に伴う事故・けがあるいはテレビ本体、床面、家具その他への損傷に関して弊社は一切の責任を負わないものとさせていただきます。

⚠ 使用上のご注意

- 本製品はテレビへの塵、ホコリ、液体の付着、または静電気による塵やホコリの吸着を防ぐものではありません。
- 低反射タイプの場合、製品の特性上、表示されている画像によって、ちらつきや干涉縞のようなものが発生する場合がありますが、別の画像や動画が表示されると目立たなくなります。
- 数か月に一度、またはテレビを移動させた時などは固定ベルトのゆるみが発生していないか確認してください。ゆるみが発生したときは締め直してください。
- ご使用になる機種によっては固定ベルトがリモコンの受光部などのセンサーをふさぐ場合がありますので、取付穴または位置をずらして、調整をしてください。
- 丸型クッションは月日と共に黄色く変色する可能性があります。気になる場合にはお買い替えください。

■ セット内容

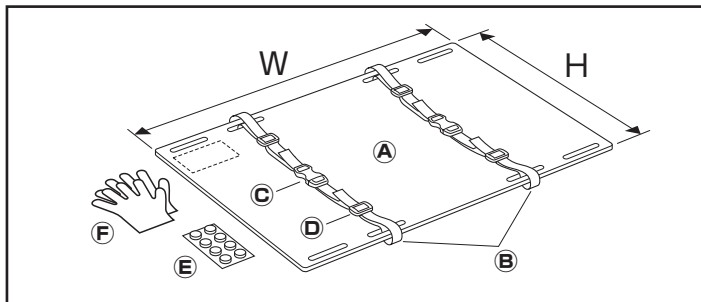

A	パネル本体	1枚
B	固定ベルト	2セット
C	バックル	2個
D	アジャスター	4個
E	丸型クッション	8個
F	手袋	2枚

■ 仕様

パネル本体特性

全光線透過率	光沢タイプ：92% 低反射タイプ：90%
吸水率	0.2%
厚さ	3mm

※上記数値は、保証値ではありません。

材質

パネル本体	アクリル系樹脂
固定ベルト	ポリプロピレン
バックル、アジャスター	ポリアセタール
丸型クッション	ポリウレタン
手袋	ポリエチレン

※本製品の仕様は予告なく変更することがあります。

TV画面サイズ (inch)	光沢タイプ		低反射タイプ		製品寸法(mm)		パネル本体重量 (Kg)
	型番	タイプ	型番	タイプ	縦(H)	横(W)	
26	OP-MD26-G	26型 光沢タイプ	OP-MD26-N	26型 低反射タイプ	374	626	0.8
32	OP-MD32-G	32型 光沢タイプ	OP-MD32-N	32型 低反射タイプ	442	748	1.1
37	OP-MD37-G	37型 光沢タイプ	OP-MD37-N	37型 低反射タイプ	511	869	1.5
40	OP-MD40-G	40型 光沢タイプ	OP-MD40-N	40型 低反射タイプ	548	936	1.7
42	OP-MD42-G	42型 光沢タイプ	OP-MD42-N	42型 低反射タイプ	573	980	1.9
46	OP-MD46-G	46型 光沢タイプ	OP-MD46-N	46型 低反射タイプ	623	1,068	2.3
47	OP-MD47-G	47型 光沢タイプ	OP-MD47-N	47型 低反射タイプ	635	1,090	2.4
50	OP-MD50-G	50型 光沢タイプ	OP-MD50-N	50型 低反射タイプ	672	1,156	2.6
52	OP-MD52-G	52型 光沢タイプ	OP-MD52-N	52型 低反射タイプ	698	1,202	2.8
55	OP-MD55-G	55型 光沢タイプ	OP-MD55-N	55型 低反射タイプ	730	1,260	3.1
60	OP-MD60-G	60型 光沢タイプ	OP-MD60-N	60型 低反射タイプ	798	1,379	3.7
65	OP-MD65-G	65型 光沢タイプ	OP-MD65-N	65型 低反射タイプ	857	1,484	4.3

■ 取り付け手順

- ① パネル裏面のフィルムを剥がします。
丸型クッションを図のようにテレビの枠にあたるように、且つ上下左右均等に貼り付けてください。

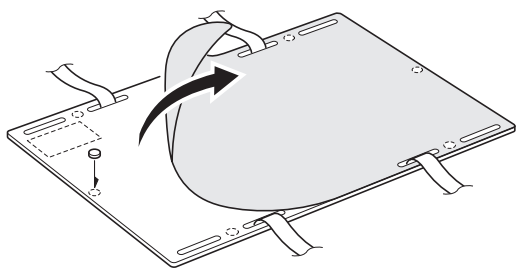

26~47型 丸型クッション 6個以上
50型以上 丸型クッション 8個

- ② テレビの電源を「切」の状態にし、液晶テレビと接する面とパネル裏面を合わせ、固定ベルトをテレビ本体に引っ掛けて取り付けてください。

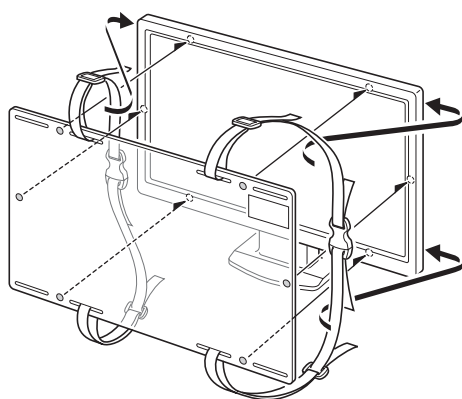

〈注意〉取り付けの際は、パネルが落ちて床やテレビ台等にキズをつけないように、タオル等を敷いて作業を行ってください。

- ③ バックルに付いた固定ベルトを上下に締めつけてしっかり固定してください。

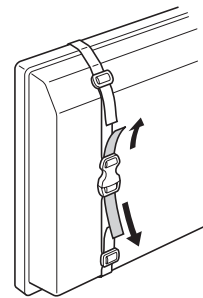

〈注意〉

固定ベルトで締めつける際は、パネル本体等で液晶画面を傷つけないようにご注意ください。
また固定ベルトが緩むことがありますので、テレビの移動の際や数か月に一度は固定ベルトを締めつけてください。

- ④ テレビに固定をしたら、表面のフィルムを剥がしてください。

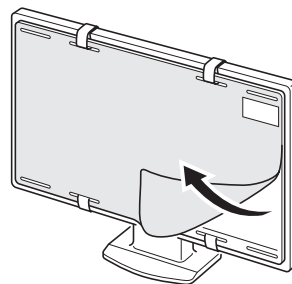

- ⑤ 最後に液晶画面のセンターに合わせてパネル位置を調整してください。

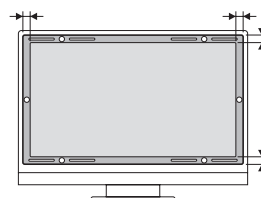

〈注意〉丸型クッションがテレビの枠に当たっているか確認してください。また位置調整するには、固定ベルトが緩んで、パネルが落ちてケガをしないようにご注意ください。

■ スイッチや接続ケーブルに固定ベルトが干渉する場合

- ① アジャスター側の固定ベルトを外して、取付穴から固定ベルトを抜き、外側の取付穴にパネルの裏側から、表方向に通してください。

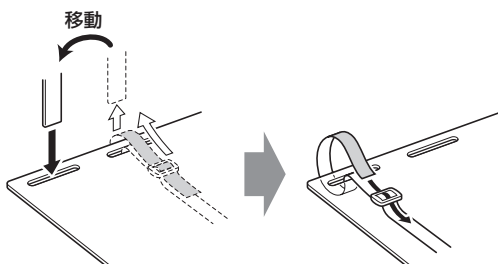

- ② 取付穴に通した固定ベルトの先端をもう一度アジャスターに通し、固定ベルトが外れてパネル本体が落下しないよう、約5cmほどアジャスターから出してください。

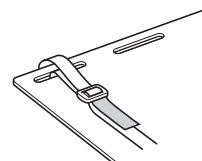

■ お手入れ方法

- パネル本体はガラスより傷が付きやすい性質を持っています。普段のお手入れで表面を拭かれる際には柔らかい乾いた布で軽く拭いてください。

〈注意〉強く拭かれますとパネル本体を傷つけるだけでなく、テレビ画面を傷める場合もございますのでご注意ください。

- 拭かれる際には静電気防止効果のある柔らかい布などのご使用をお勧めいたします。汚れが酷くなりましたら取り外して、水あるいはお湯をつけて軽く絞った柔らかい布で汚れをおとしてください。

〈注意〉決して洗剤、アルコール等の薬品は使わないでください。



因幡電機産業株式会社

〒550-0012 大阪市西区立売堀4-11-14

もっと楽しく快適に



ワンプラス事業

問い合わせ先：ワンプラス相談窓口

TEL：06-4391-1713

FAX：06-4391-1945

受付時間：月曜日～金曜日（祝祭日は除く）

9:00～12:00/13:00～17:00